



**DOM
DZIĘŁEM
ŻYCIA**



ZOBACZ FILM REKLAMOWY

Drzwi dla wymagających...

PVC Classic line



Standardowe wyposażenie

- Drzwi PVC 6-komorowy profil o głębokości zabudowy 82mm
- Aluminiowy próg termiczny
- Panel o grubości 44mm
- Pakiet 3 szybowy o grubości 44mm szyba matowa/float
- Zamek wielopunktowy Av3 z automatycznym ryglowaniem
- Klamka kolor biały/brązowy
- Zawiasy Sumo kolor biały/brązowy

str. 4

PVC Modern line



Standardowe wyposażenie

- Drzwi PVC 6-komorowy profil o głębokości zabudowy 82mm
- Aluminiowy próg termiczny
- Panel HPL z aplikacjami o grubości 44mm
- Aplikacje ozdobne wykonane ze stali nierdzewnej
- Pakiet 3 szybowy o grubości 44mm satinovo/float
- Zamek wielopunktowy AV3 z automatycznym ryglowaniem
- Klamka kolor biały/brązowy
- Zawiasy Sumo kolor biały/brązowy

str. 8

ALU Premium line

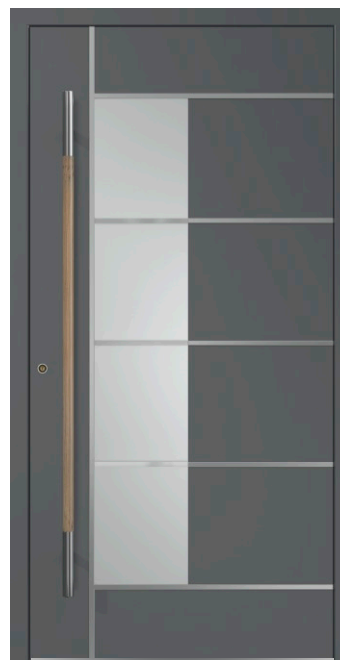

Standardowe wyposażenie

- Drzwi ALU o opcjonalnej grubości 95mm dla wersji PASSIVE lub 77mm
- Aluminiowy próg termiczny
- Panel nakładkowy o doskonałej izolacyjności termicznej
- Aplikacje oraz przefrezowania wykonane są w standardzie od strony zewnętrznej
- Kolory RAL strukturalne wg kolorystyki std
- Szklenie pakiet 4 szybowy satinovo/float
- Zamek wielopunktowy AV3 z automatycznym ryglowaniem
- Antaba P10 1000mm
- Klamka od wewnątrz szyld dzielony
- Zawiasy 3-skrzydłkowe rolkowe

str. 24

ALU Exclusive line



Standardowe wyposażenie

- Drzwi ALU o grubości 95mm
- Aluminiowy próg termiczny
- Panel nakładkowy o doskonałej izolacyjności termicznej
- Aplikacje ozdobne – lizeny podniesione ze stali szlachetnej
- Powłoka ceramiczna wzmocniona - str. zew.
- Szklenie pakiet 4-szybowy satinovo/float
- Zamek wielopunktowy AV3 z automatycznym ryglowaniem
- Antaba wg. wzoru
- Klamka od wewnątrz szyld dzielony
- Zawiasy ukryte
- Otwierane tylko do środka

str. 38





DOSKONAŁA IZOLACJA
Wypełnienie poliuretanową pianką 44mm



PRÓG TERMICZNY

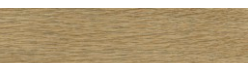

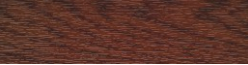
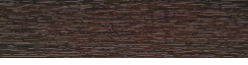
Standardowa kolorystyka

-  Biały
-  Woodec Oak 91*
-  Nebraska 33
-  Złoty dąb 51
-  Orzech 21
-  Mahoń 26
-  Dąb bagienny 25
-  Schiefergrau matt 34
-  Antracyt Satin 88
-  Antracyt 70
-  Ciemny brąz 71

*Kolor na zapytanie





C1001

- Klamka: Hoppe srebrna F1*
- Zamek: wielopunktowy AV3 Winkhaus
- Szklenie: 44mm (piaskowana)
- Kolor: orzech 21
- Wypełnienie: panel 44mm



C1002

- Klamka: Hoppe srebrna F1*
- Zamek: wielopunktowy AV3 Winkhaus
- Szklenie: 44mm (piaskowana)
- Kolor: orzech 21
- Wypełnienie: panel 44mm



C1003

- Klamka: Hoppe srebrna F1*
- Zamek: wielopunktowy AV3 Winkhaus
- Szklenie: 44mm (piaskowana)
- Kolor: orzech 21
- Wypełnienie: panel 44mm



C1004

- Klamka: Hoppe srebrna F1*
- Zamek: wielopunktowy AV3 Winkhaus
- Kolor: orzech 21
- Wypełnienie: panel 44mm

***element dodatkowy**

- standardowo szyba satinovo/float
- standardowo klamka biała/brązowa

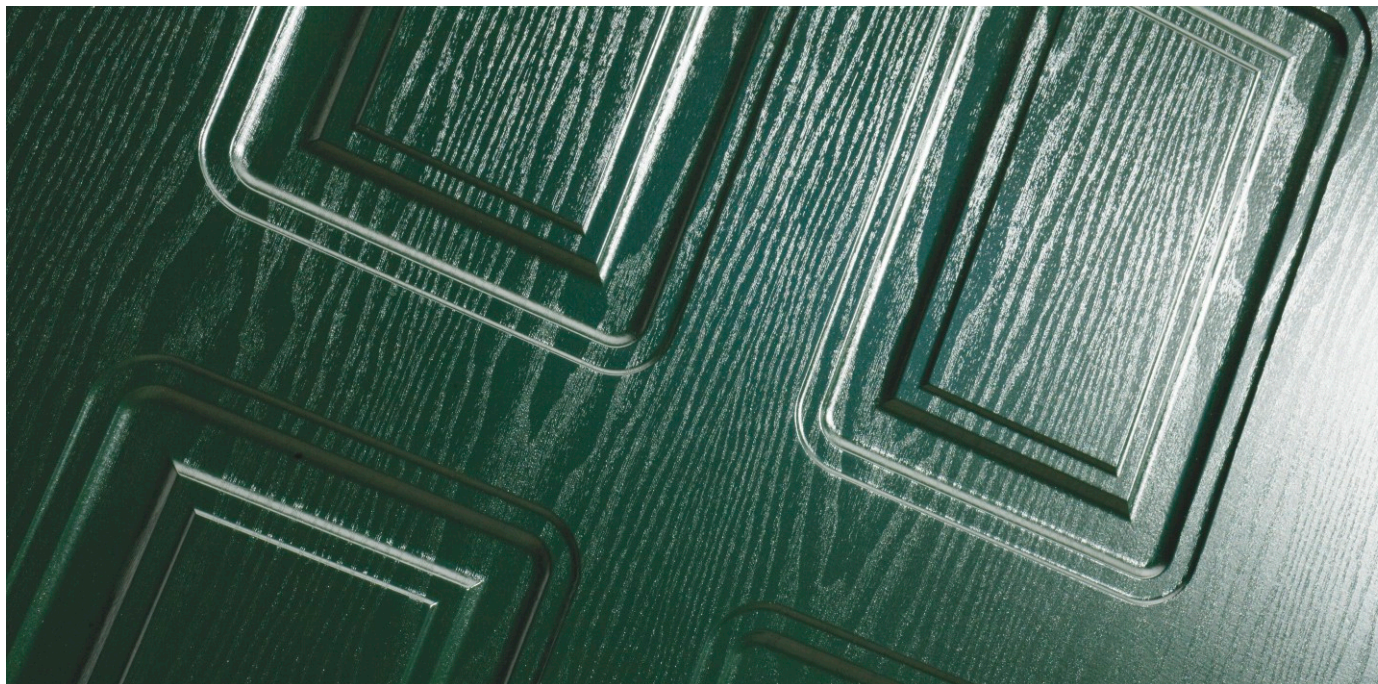

C003

- Klamka: Hoppe srebrna F1*
- Zamek: wielopunktowy
- Kolor: ciemnozielony 03
- Wypełnienie: panel 44mm



TC



U

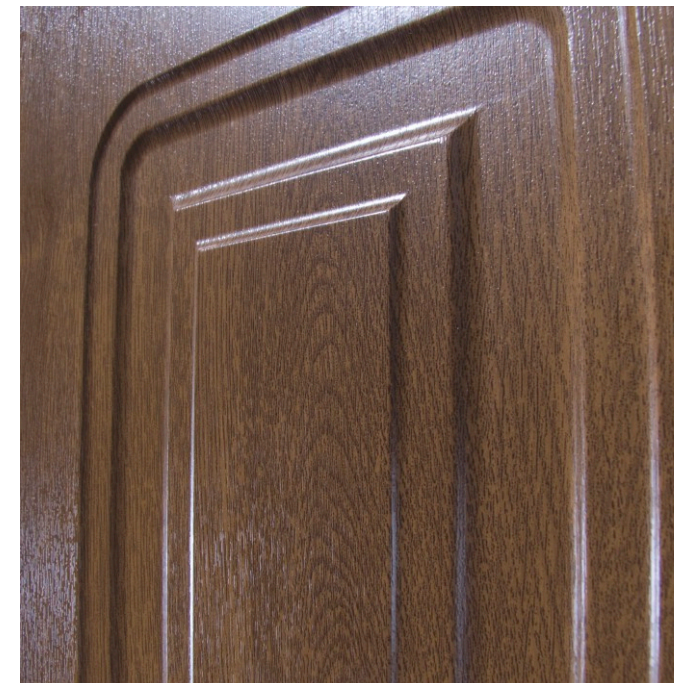

Dolne panele drzwiowe

- Wypukły relief dolnych paneli drzwiowych w zewnętrznym HDF również w wersji izolowanej

***element dodatkowy**

- standardowo szyba satinowo/float
- standardowo klamka biała/brązowa

DOSKONAŁA IZOLACJA
Wypełnienie poliuretanową pianką 44mm

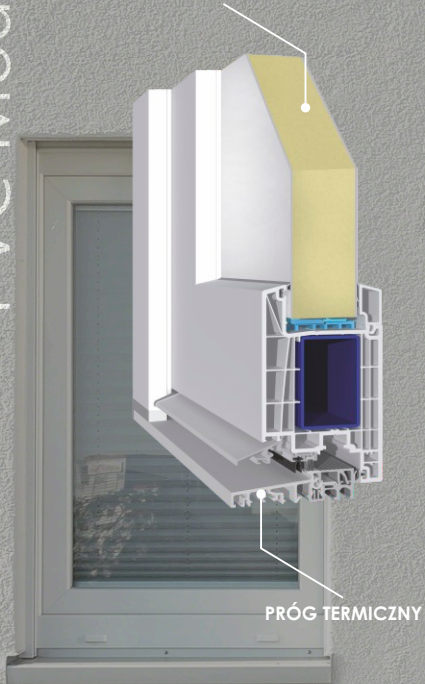

Standardowa kolorystyka

-  Biały
-  Woodec Oak 91*
-  Nebraska 33
-  Złoty dąb 51
-  Orzech 21
-  Mahoń 26
-  Dąb bagienny 25
-  Schiefergrau matt 34
-  Antracyt 70
-  Ciemny brąz 71

*Kolor na zapytanie

CENA PROMOCYJNA



M6013

- Klamka: Hoppe srebrna F1*
- Zamek: wielopunktowy AV3 Winkhaus
- Kolor: biały
- Wypełnienie: panel HPL 44mm
- Aplikacje: stal nierdzewna

CENA PROMOCYJNA



M6002

- Klamka: Hoppe srebrna F1*
- Zamek: wielopunktowy AV3 Winkhaus
- Kolor: biały
- Szklenie: pakiet 3 szybowy (satinovo)
- Wypełnienie: panel HPL 44mm
- Aplikacje: stal nierdzewna

CENA PROMOCYJNA



M1701

- Klamka: Hoppe srebrna F1*
- Zamek: wielopunktowy AV3 Winkhaus
- Kolor: Antracyt 7016 struktura
- Szklenie: pakiet 3 szybowy (satinovo)
- Wypełnienie: panel HPL 44mm
- Aplikacje: stal nierdzewna

CENA PROMOCYJNA



M1401

- Klamka: Hoppe srebrna F1*
- Zamek: wielopunktowy AV3 Winkhaus
- Kolor: Antracyt 7016 struktura
- Szklenie: pakiet 3 szybowy (satinovo)
- Wypełnienie: panel HPL 44mm
- Aplikacje: stal nierdzewna

***element dodatkowy**

- standardowo szyba satinovo/float
- standardowo klamka biała/brązowa

CENA PROMOCYJNA



M2201

- Klamka: Hoppe srebrna F1*
- Zamek: wielopunktowy AV3 Winkhaus
- Kolor: Antracyt 7016 struktura
- Szklenie: pakiet 3 szybowy (satinovo)
- Wypełnienie: panel HPL 44mm
- Aplikacje: stal nierdzewna

CENA PROMOCYJNA



M6008

- Klamka: Hoppe srebrna F1*
- Zamek: wielopunktowy AV3 Winkhaus
- Kolor: Antracyt 7016 struktura
- Szklenie: pakiet 3 szybowy piaskowany, przezroczyste paski*
- Wypełnienie: panel HPL 44mm



M6014

- Klamka: Hoppe srebrna F1*
- Zamek: wielopunktowy AV3 Winkhaus
- Kolor: Antracyt 7016 struktura
- Szklenie: pakiet 3 szybowy (satinovo)
- Wypełnienie: panel HPL 44mm



M2802

- Klamka: Hoppe srebrna F1*
- Zamek: wielopunktowy AV3 Winkhaus
- Kolor: Antracyt 7016 struktura
- Szklenie: pakiet 3 szybowy piaskowany, przezroczyste paski*
- Wypełnienie: panel HPL 44mm
- Aplikacje: stal nierdzewna



M6015

- Klamka: Hoppe srebrna F1*
- Zamek: wielopunktowy AV3 Winkhaus
- Kolor: orzech 21
- Szklenie: pakiet 3 szybowy (satinovo)
- Wypełnienie: panel HPL 44mm



M6009

- Klamka: Hoppe srebrna F1*
- Zamek: wielopunktowy AV3 Winkhaus
- Kolor: orzech 21
- Szklenie: pakiet 3 szybowy (satinovo)
- Wypełnienie: panel HPL 44mm
- Aplikacje: stal nierdzewna



M6011

- Klamka: Hoppe srebrna F1*
- Zamek: wielopunktowy AV3 Winkhaus
- Kolor: orzech 21
- Szklenie: pakiet 3 szybowy (satinovo)
- Wypełnienie: panel HPL 44mm
- Aplikacje: stal nierdzewna



M6010

- Klamka: Hoppe srebrna F1*
- Zamek: wielopunktowy AV3 Winkhaus
- Kolor: orzech 21
- Szklenie: pakiet 3 szybowy (satinovo)
- Wypełnienie: panel HPL 44mm
- Aplikacje: stal nierdzewna

***element dodatkowy**

- standardowo szyba satinovo/float
- standardowo klamka biała/brązowa



M6007

- Klamka: Hoppe srebrna F1*
- Zamek: wielopunktowy AV3 Winkhaus
- Kolor: biały
- Szklenie: pakiet 3 szybowy (satinovo)
- Wypełnienie: panel HPL 44mm
- Aplikacje: stal nierdzewna



M6012

- Klamka: Hoppe srebrna F1*
- Zamek: wielopunktowy AV3 Winkhaus
- Kolor: biały
- Szklenie: pakiet 3 szybowy (satinovo)
- Wypełnienie: panel HPL 44mm



M6006

- Klamka: Hoppe srebrna F1*
- Zamek: wielopunktowy AV3 Winkhaus
- Kolor: biały
- Szklenie: pakiet 3 szybowy (satinovo)
- Wypełnienie: panel HPL 44mm
- Aplikacje: stal nierdzewna



M6004

- Klamka: Hoppe srebrna F1*
- Zamek: wielopunktowy AV3 Winkhaus
- Kolor: biały
- Szklenie: pakiet 3 szybowy (satinovo)
- Wypełnienie: panel HPL 44mm
- Aplikacje: stal nierdzewna



M6005

- Klamka: Hoppe srebrna F1*
- Zamek: wielopunktowy AV3 Winkhaus
- Kolor: antracyt 7016 struktura
- Szklenie: pakiet 3 szybowy (satinovo)
- Wypełnienie: panel HPL 44mm
- Aplikacje: stal nierdzewna



M6001

- Klamka: Hoppe srebrna F1*
- Zamek: wielopunktowy AV3 Winkhaus
- Kolor: antracyt 7016 struktura
- Szklenie: pakiet 3 szybowy (satinovo)
- Wypełnienie: panel HPL 44mm
- Aplikacje: stal nierdzewna



M6003

- Klamka: Hoppe srebrna F1*
- Zamek: wielopunktowy AV3 Winkhaus
- Kolor: antracyt 7016 struktura
- Szklenie: pakiet 3 szybowy (satinovo)
- Wypełnienie: panel HPL 44mm
- Aplikacje: stal nierdzewna



M5044

- Klamka: Hoppe srebrna F1*
- Zamek: wielopunktowy AV3 Winkhaus
- Kolor: antracyt 7016 struktura
- Szklenie: pakiet 3 szybowy (satinovo)
- Wypełnienie: panel HPL 44mm
- Aplikacje: stal nierdzewna

***element dodatkowy**

- standardowo szyba satinovo/float
- standardowo klamka biała/brązowa

DOSKONAŁA IZOLACJA
Wypełnienie poliuretanową pianką 44mm

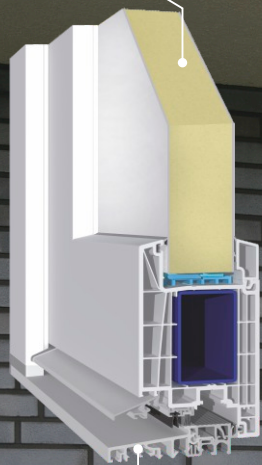

PRÓG TERMICZNY



Standardowa kolorystyka

-  Biały 35
-  Woodec Oak 91*
-  Nebraska 33
-  Złoty dąb 51
-  Orzech 21
-  Mahoń 26
-  Dąb bagienny 25
-  Schiefergrau matt 34
-  Antracyt 70
-  Ciemny brąz 71

*Kolor na zapytanie





M362

- Klamka: Hoppe srebrna F1*
- Zamek: wielopunktowy
- Kolor: biały, antracyt 70
- Wypełnienie: panel 44mm

*element dodatkowy
-standardowo klamka biała/brązowa

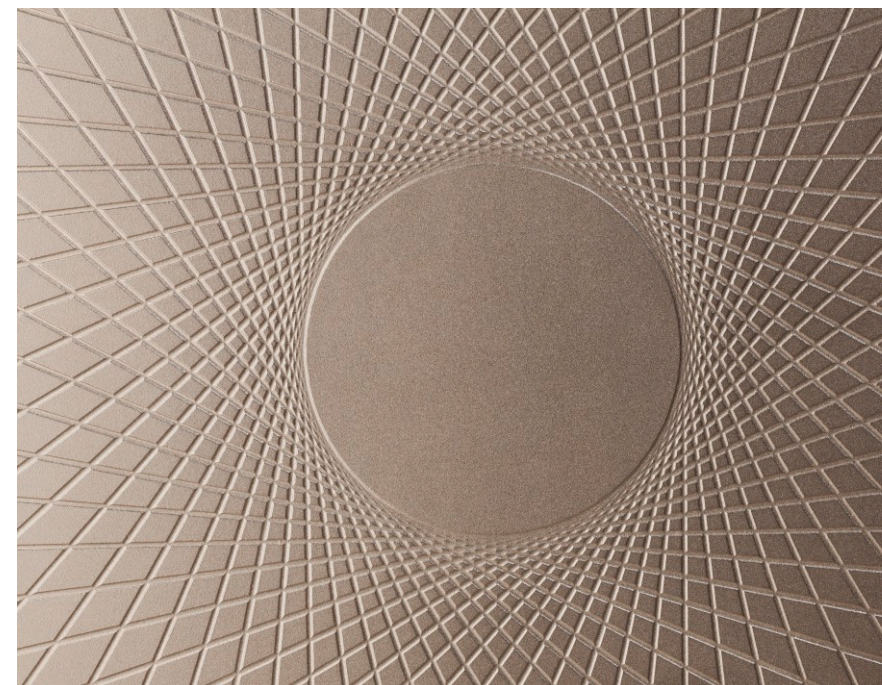

M370

- Klamka: Hoppe srebrna F1*
- Zamek: wielopunktowy
- Kolor: antracyt 70, biały
- Wypełnienie: panel 44mm



M368

- Klamka: Hoppe srebrna F1*
- Zamek: wielopunktowy
- Kolor: antracyt 70, orzech 21
- Wypełnienie: panel 44mm

*element dodatkowy
-standardowo klamka biała/brązowa

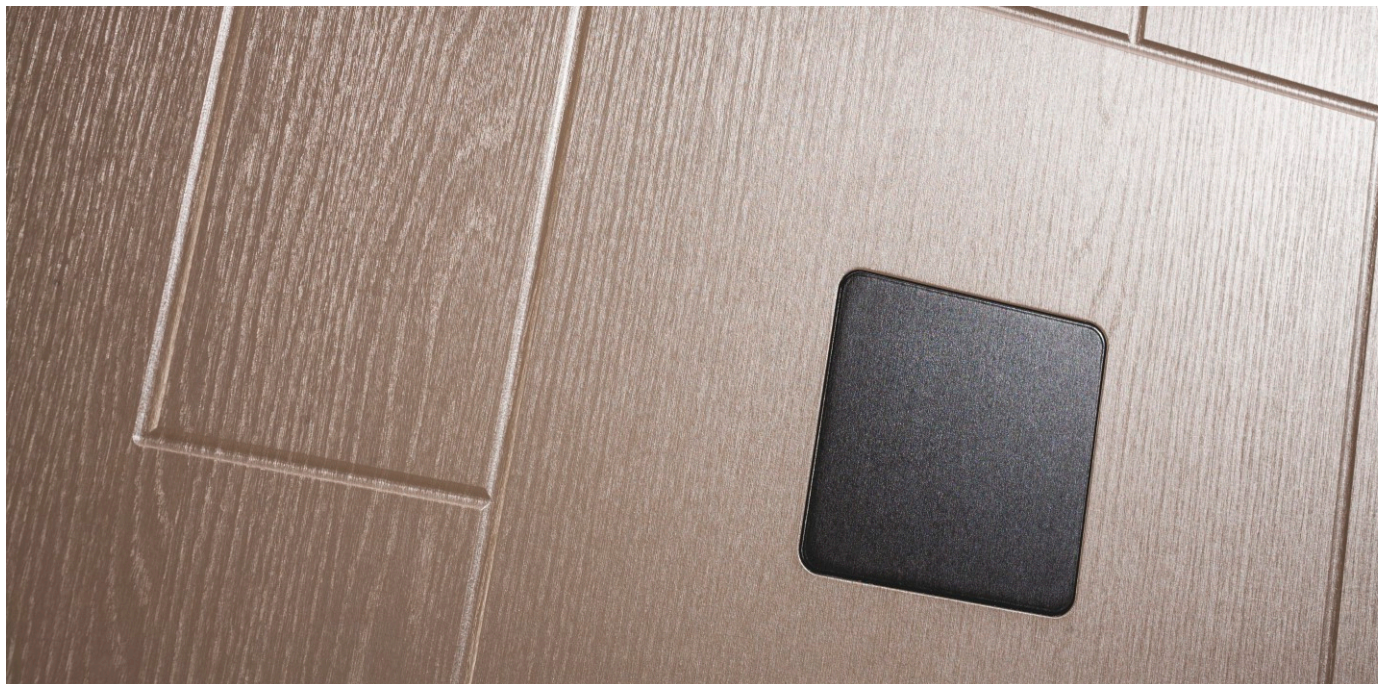

M302

- Klamka: Hoppe srebrna F1*
- Zamek: wielopunktowy
- Kolor: orzech
- Wypełnienie: panel 44mm

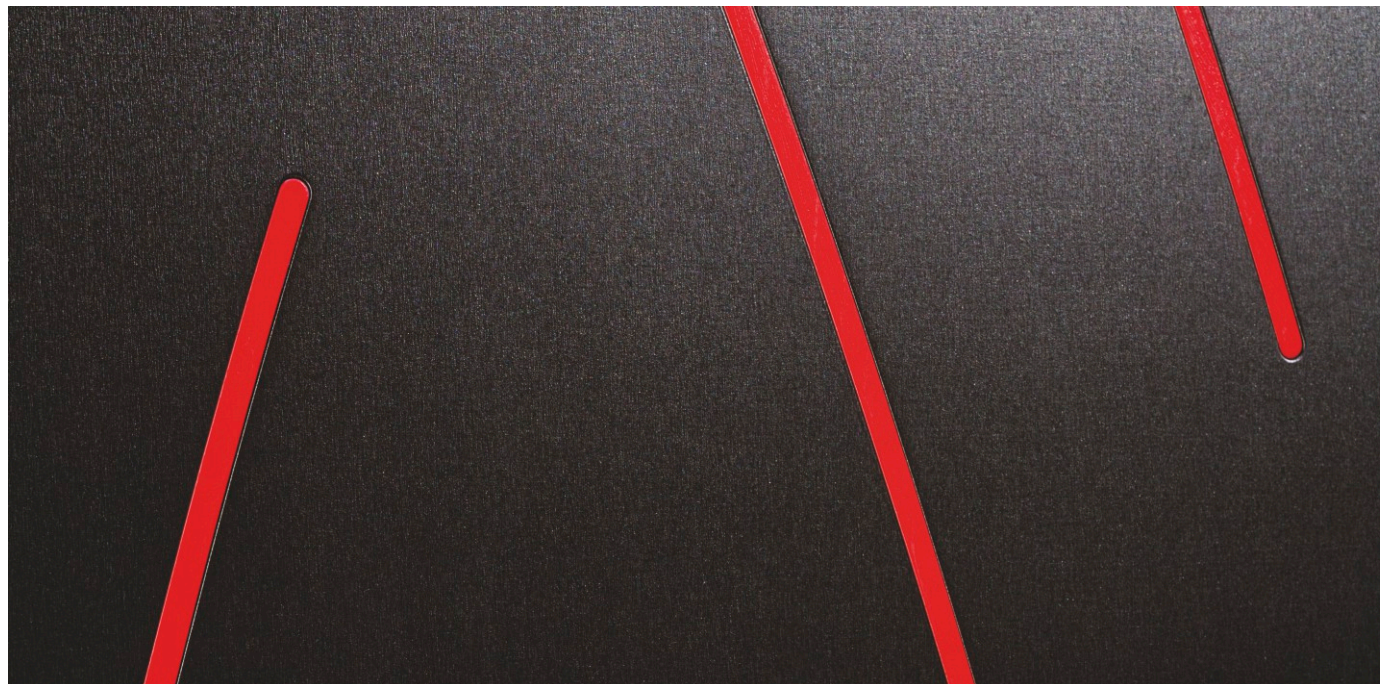

M318

- Klamka: Hoppe srebrna F1*
- Zamek: wielopunktowy
- Kolor: Jet Black Matt 18
- Wypełnienie: panel 44mm

*element dodatkowy
-standardowo klamka biała/brązowa

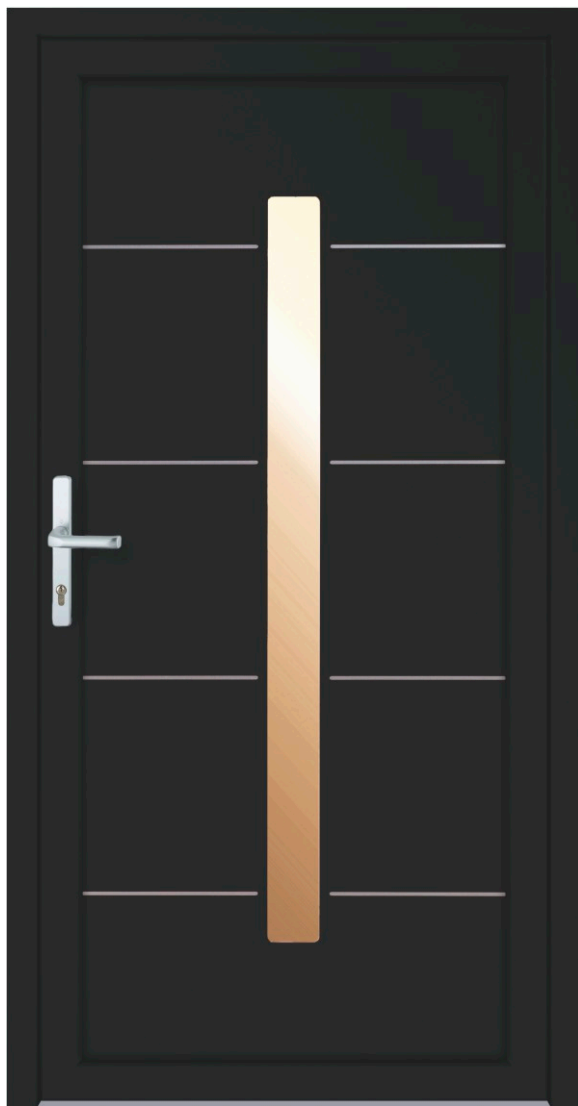

M198

- Klamka: Hoppe srebrna F1*
- Zamek: wielopunktowy
- Szklenie: 44mm
- Kolor: Jet Black Matt 18, orzech 21
- Wypełnienie: panel 44mm
- Aplikacje: stal nierdzewna

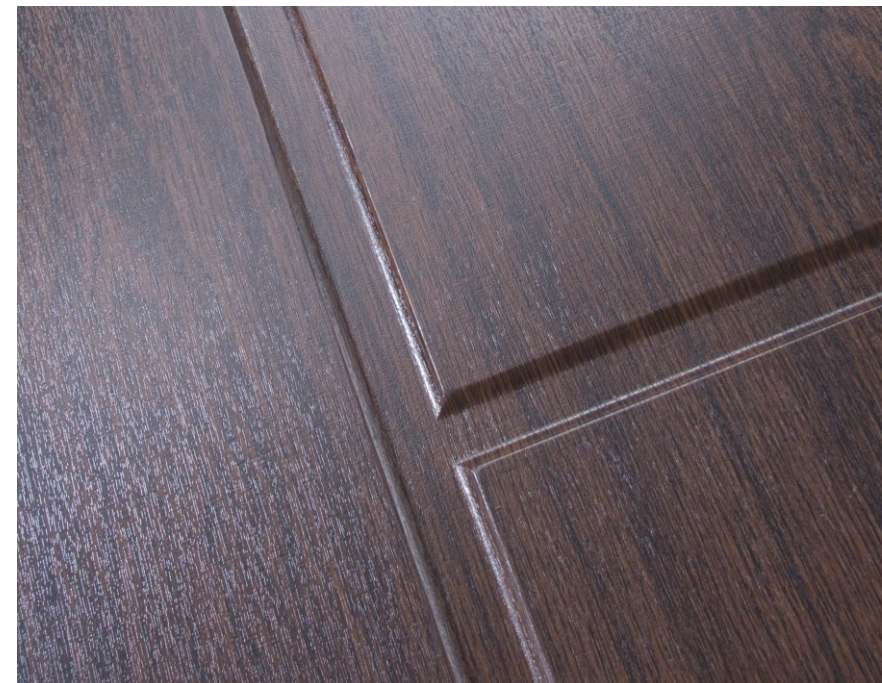

M076

- Klamka: Hoppe srebrna F1*
- Zamek: wielopunktowy
- Kolor: orzech 21, biały
- Wypełnienie: panel 44mm

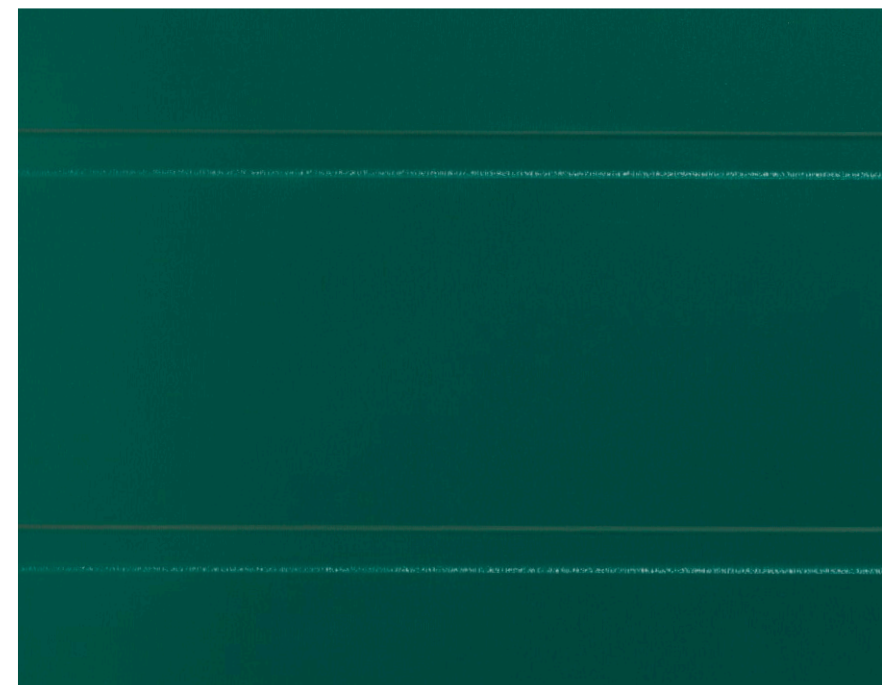

M033

- Klamka: Hoppe srebrna F1*
- Zamek: wielopunktowy
- Kolor: antracyt 70, biały
- Wypełnienie: panel 44mm



RB



RO



RV

Panel dogowy

- Klamka: Hoppe srebrna F1*
- Zamek: wielopunktowy
- Kolor: biały, orzech 21
- Wypełnienie: panel 44mm

DOSKONAŁA IZOLACJA
 Skrzydło o grubości 77mm lub 95mm
 Wypełnienie poliuretanową pianką









NIEPOWTARZALNA ESTETYKA
 Panel aluminiowy odporny na działanie wody i promienie UV





ALU Premium line

Standardowa kolorystyka

	RAL 9016
	RAL 9010
	RAL 9007
	RAL 7016
	RAL 8019
	DB 703 metaliczny
	RAL 9005

-Kolory z palety RAL strukturalne
 -Pozostała kolorystyka RAL na zamówienie

Powłoki drewnopodobne

	orzech
	złoty dąb
	winchester

CENA PROMOCYJNA



P5015

- Klamka wew: dzielony szyld Inox
- Zamek: wielopunktowy AV3 Winkhaus
- Kolor: Antracyt 7016 struktura
- Panel: nakładkowy
- Antaba: P10D złoty dąb 1600mm*

CENA PROMOCYJNA



P5008

- Klamka wew: dzielony szyld Inox
- Zamek: wielopunktowy AV3 Winkhaus
- Kolor: RAL 9007 struktura
- Szklenie: pakiet 4 szybowy (satinovo)
- Panel: nakładkowy
- Aplikacje: drewnopodobne zlicowane
- Antaba: P10 1200mm*

CENA PROMOCYJNA



P2901

- Klamka wew: dzielony szyld Inox
- Zamek: wielopunktowy AV3 Winkhaus
- Kolor: Antracyt 7016 struktura
- Szklenie: pakiet 4 szybowy (satinovo)
- Panel: nakładkowy
- Aplikacje: frezowania
- Antaba: P10 1000mm

CENA PROMOCYJNA



P1301

- Klamka wew: dzielony szyld Inox
- Zamek: wielopunktowy AV3 Winkhaus
- Kolor: Antracyt 7016 struktura
- Szklenie: pakiet 4 szybowy (satinovo)
- Panel: nakładkowy
- Aplikacje: stal nierdzewna zlicowane
- Antaba: P10 1600mm*

***element dodatkowy**

-standardowo antaba P10 o długości 1000mm
-standardowo szyba satinovo/float

CENA PROMOCYJNA

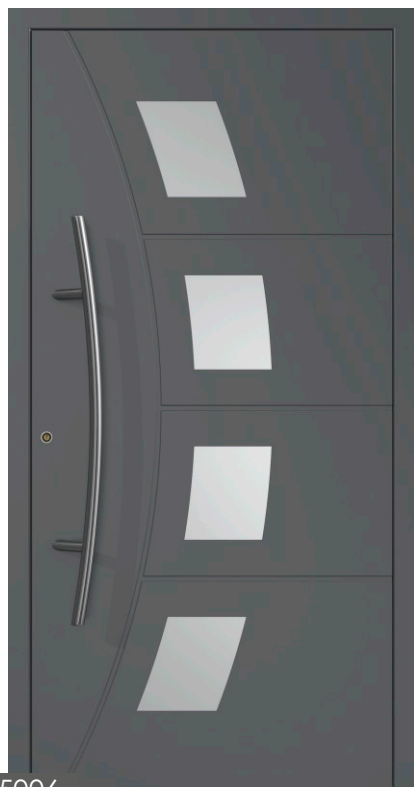

P5006

- Klamka wew: dzielony szyld Inox
- Zamek: wielopunktowy AV3 Winkhaus
- Kolor: Antracyt 7016 struktura
- Szklenie: pakiet 4 szybowy (satinowo)
- Panel: nakładkowy
- Aplikacje: frezowania
- Antaba: P10B 1200mm*

CENA PROMOCYJNA



P6002

- Klamka wew: dzielony szyld Inox
- Zamek: wielopunktowy AV3 Winkhaus
- Kolor: Antracyt 7016 struktura
- Szklenie: pakiet 4 szybowy (satinowo)
- Panel: nakładkowy
- Aplikacje: stal nierdzewna zlicowane
- Antaba: P10 1600mm*

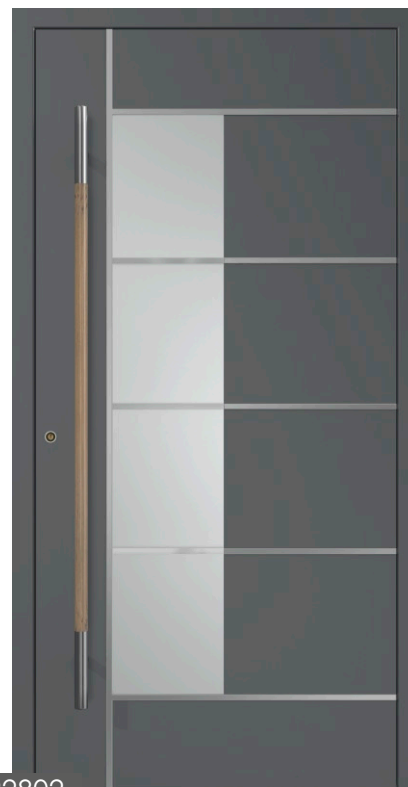

P2802

- Klamka wew: dzielony szyld Inox
- Zamek: wielopunktowy AV3 Winkhaus
- Kolor: Antracyt 7016 struktura
- Szklenie: pakiet 4 szybowy piaskowany, przezroczyste paski*
- Panel: nakładkowy
- Aplikacje: stal nierdzewna zlicowane
- Antaba: P10D 1600mm złoty dąb*



P5009

- Klamka wew: dzielony szyld Inox
- Zamek: wielopunktowy AV3 Winkhaus
- Kolor: Antracyt 7016 struktura
- Panel: nakładkowy
- Aplikacje: frezowania
- Antaba: P10 1200mm*

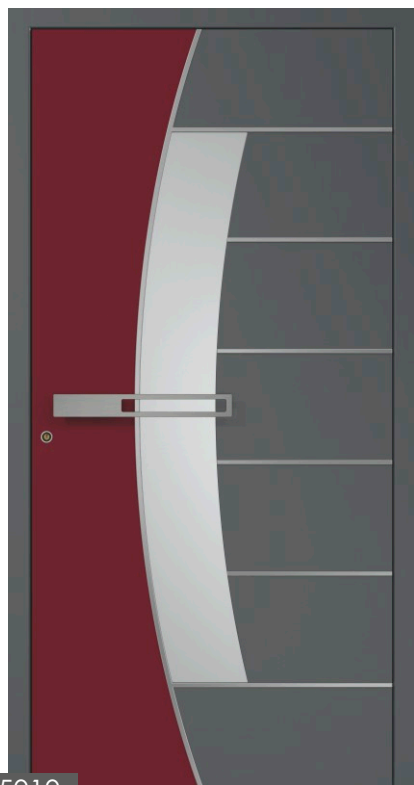

P5010

- Klamka wew: dzielony szyld Inox
- Zamek: wielopunktowy AV3 Winkhaus
- Kolor: Antracyt 7016 / 3004 struktura
- Szklenie: pakiet 4 szybowy (satinovo)
- Panel: nakładkowy
- Aplikacje: stal nierdzewna zlicowane
- Uchwyt: Pz76*



P5007

- Klamka wew: dzielony szyld Inox
- Zamek: wielopunktowy AV3 Winkhaus
- Kolor: Antracyt 7016 struktura
- Szklenie: pakiet 4 szybowy (satinovo)
- Panel: nakładkowy
- Aplikacje: frezowania
- Antaba: P10 1400mm*



P5030

- Klamka wew: dzielony szyld Inox
- Zamek: wielopunktowy AV3 Winkhaus
- Kolor: RAL 9010 struktura
- Szklenie: pakiet 4 szybowy (satinovo)
- Panel: nakładkowy
- Aplikacje: dekor
- Antaba: P10 1200mm*



P5014

- Klamka wew: dzielony szyld Inox
- Zamek: wielopunktowy AV3 Winkhaus
- Kolor: RAL 7001 struktura
- Panel: nakładkowy
- Aplikacje: frezowania
- Uchwyt wpuszczany: K1 210x550*

***element dodatkowy**

-standardowo antaba P10 o długości 1000mm
-standardowo szyba satinovo/float



P1701

- Klamka wew: dzielony szyld Inox
- Zamek: wielopunktowy AV3 Winkhaus
- Kolor: Antracyt 7016 struktura
- Szklenie: pakiet 4 szybowy (satinovo)
- Panel: nakładkowy
- Aplikacje: stal nierdzewna zlicowane
- Antaba: P10 800mm*



P2201

- Klamka wew: dzielony szyld Inox
- Zamek: wielopunktowy AV3 Winkhaus
- Kolor: Antracyt 7016 struktura
- Szklenie: pakiet 4 szybowy (satinovo)
- Panel: nakładkowy
- Aplikacje: stal nierdzewna zlicowane
- Antaba: P10B 800mm*



P2701

- Klamka wew: dzielony szyld Inox
- Zamek: wielopunktowy AV3 Winkhaus
- Kolor: Antracyt 7016 struktura
- Szklenie: pakiet 4 szybowy (satinovo)
- Panel: nakładkowy
- Aplikacje: stal nierdzewna zlicowane
- Antaba: P10 1400mm*



P5004

- Klamka wew: dzielony szyld Inox
- Zamek: wielopunktowy AV3 Winkhaus
- Kolor: Antracyt 7016 struktura
- Panel: nakładkowy
- Aplikacje: stal nierdzewna zlicowane + frez
- Antaba: P10 1200mm*



P3201

- Klamka wew: dzielony szyld Inox
- Zamek: wielopunktowy AV3 Winkhaus
- Kolor: Antracyt 7016 struktura
- Szklenie: pakiet 4 szybowy (satinovo)
- Panel: nakładkowy
- Aplikacje: stal nierdzewna zlicowane
- Antaba: P10 1200mm*

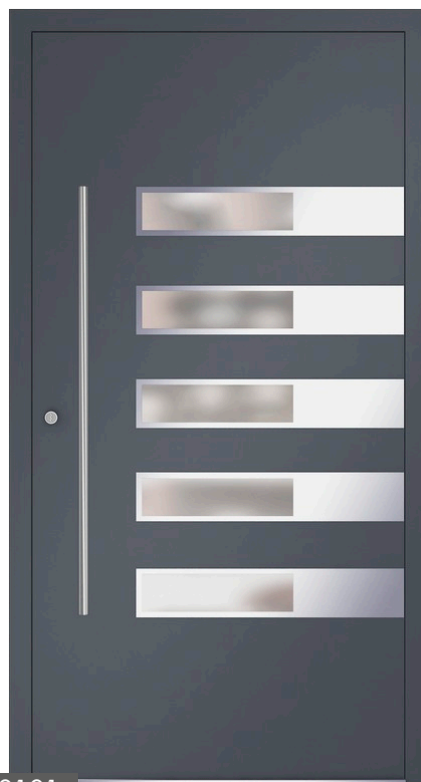

P3101

- Klamka wew: dzielony szyld Inox
- Zamek: wielopunktowy AV3 Winkhaus
- Kolor: Antracyt 7016 struktura
- Szklenie: pakiet 4 szybowy (satinovo)
- Panel: nakładkowy
- Aplikacje: stal nierdzewna zlicowane
- Antaba: P10 1200mm*



P5038

- Klamka wew: dzielony szyld Inox
- Zamek: wielopunktowy AV3 Winkhaus
- Kolor: Antracyt 7016 struktura
- Szklenie: pakiet 4 szybowy piaskowany, przezroczyste paski*
- Panel: nakładkowy
- Aplikacje: stal nierdzewna zlicowane + frez
- Antaba: P10 1000mm



P5039

- Klamka wew: dzielony szyld Inox
- Zamek: wielopunktowy AV3 Winkhaus
- Kolor: Antracyt 7016 struktura
- Szklenie: pakiet 4 szybowy (satinovo)
- Panel: nakładkowy
- Aplikacje: stal nierdzewna zlicowane
- Antaba: P10 1400mm*

***element dodatkowy**

-standardowo antaba P10 o długości 1000mm
 -standardowo szyba satinovo/float



P5026

- Klamka wew: dzielony szyld Inox
- Zamek: wielopunktowy AV3 Winkhaus
- Kolor: Antracyt 7016 struktura
- Szklenie: pakiet 4 szybowy (satinovo)
- Panel: nakładkowy
- Aplikacje: stal nierdzewna zlicowane
- Antaba: P10 1400mm*



P1401

- Klamka wew: dzielony szyld Inox
- Zamek: wielopunktowy AV3 Winkhaus
- Kolor: Antracyt 7016 struktura
- Szklenie: pakiet 4 szybowy (satinovo)
- Panel: nakładkowy
- Aplikacje: stal nierdzewna zlicowane
- Antaba: P10 1600mm*



P5046

- Klamka wew: dzielony szyld Inox
- Zamek: wielopunktowy AV3 Winkhaus
- Kolor: Antracyt 7016 struktura
- Szklenie: pakiet 4 szybowy (satinovo)
- Panel: nakładkowy
- Aplikacje: stal nierdzewna zlicowane
- Antaba: P10 1000mm



P1101

- Klamka wew: dzielony szyld Inox
- Zamek: wielopunktowy AV3 Winkhaus
- Kolor: Antracyt 7016 struktura
- Szklenie: pakiet 4 szybowy (satinovo)
- Panel: nakładkowy
- Antaba: P10 1600mm*



P5031

- Klamka wew: dzielony szyld Inox
- Zamek: wielopunktowy AV3 Winkhaus
- Kolor: Antracyt 7016 struktura
- Szklenie: pakiet 4 szybowy (satinovo)
- Panel: nakładkowy
- Aplikacje: frezowania
- Antaba: P10 1200mm*



P5044

- Klamka wew: dzielony szyld Inox
- Zamek: wielopunktowy AV3 Winkhaus
- Kolor: Antracyt 7016 struktura
- Szklenie: pakiet 4 szybowy (satinovo)
- Panel: nakładkowy
- Aplikacje: stal nierdzewna zlicowane
- Antaba: P10 1200mm*

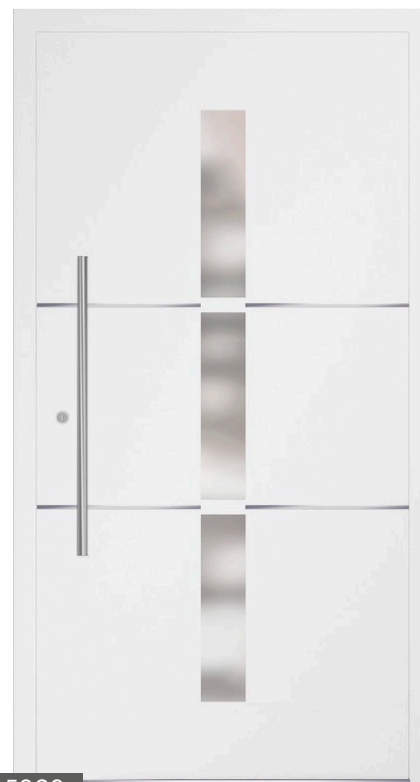

P5020

- Klamka wew: dzielony szyld Inox
- Zamek: wielopunktowy AV3 Winkhaus
- Kolor: RAL 9016 struktura
- Szklenie: pakiet 4 szybowy (satinovo)
- Panel: nakładkowy
- Aplikacje: stal nierdzewna zlicowane
- Antaba: P10 800mm*



P5022

- Klamka wew: dzielony szyld Inox
- Zamek: wielopunktowy AV3 Winkhaus
- Kolor: RAL 9016 struktura
- Szklenie: pakiet 4 szybowy (satinovo)
- Panel: nakładkowy
- Antaba: P10 1200mm*

***element dodatkowy**

-standardowo antaba P10 o długości 1000mm
-standardowo szyba satinovo/float



P5028

- Klamka wew: dzielony szyld Inox
- Zamek: wielopunktowy AV3 Winkhaus
- Kolor: RAL 7001 struktura
- Szklenie: pakiet 4 szyby (satinovo)
- Panel: nakładkowy
- Aplikacje: frezowania
- Antaba: P10 1200mm*



P5011

- Klamka wew: dzielony szyld Inox
- Zamek: wielopunktowy AV3 Winkhaus
- Kolor: RAL 7001 struktura
- Panel: nakładkowy
- Aplikacje: frezowania
- Antaba: Pw104*

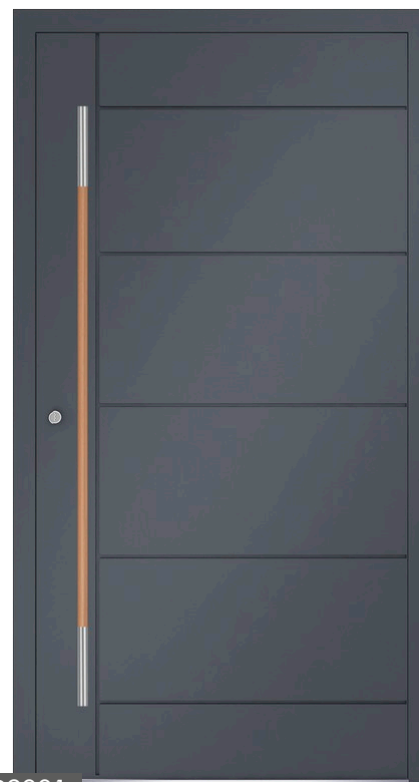

P2801

- Klamka wew: dzielony szyld Inox
- Zamek: wielopunktowy AV3 Winkhaus
- Kolor: RAL 7016 struktura
- Panel: nakładkowy
- Aplikacje: frezowania
- Antaba: P10 D1600mm złoty dąb*



P5001

- Klamka wew: dzielony szyld Inox
- Zamek: wielopunktowy AV3 Winkhaus
- Kolor: RAL 9007 struktura
- Panel: nakładkowy
- Aplikacje: frezowania
- Antaba: P10B 800mm*

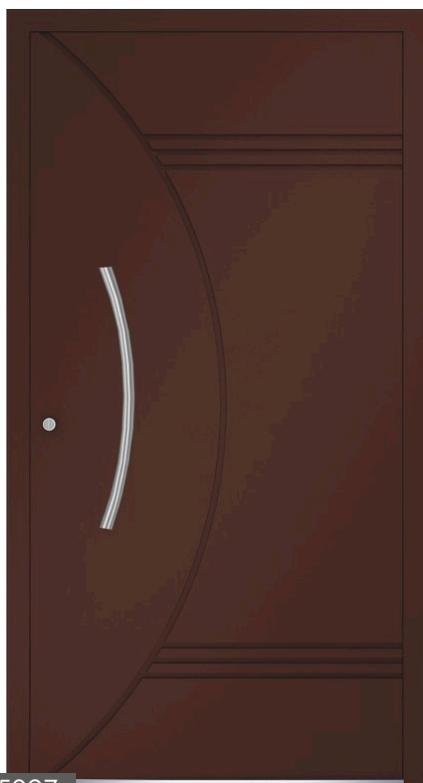

P5027

- Klamka wew: dzielony szyld Inox
- Zamek: wielopunktowy AV3 Winkhaus
- Kolor: RAL 8011 struktura
- Panel: nakładkowy
- Aplikacje: frezowania
- Antaba: P10B 800mm*



P5021

- Klamka wew: dzielony szyld Inox
- Zamek: wielopunktowy AV3 Winkhaus
- Kolor: RAL 7001 struktura
- Panel: nakładkowy
- Aplikacje: frezowania
- Antaba: Pz77*



P5013

- Klamka wew: dzielony szyld Inox
- Zamek: wielopunktowy AV3 Winkhaus
- Kolor: RAL 9016 struktura
- Panel: nakładkowy
- Aplikacje: drewnopodobne zlicowane
- Antaba: P10 1200mm*

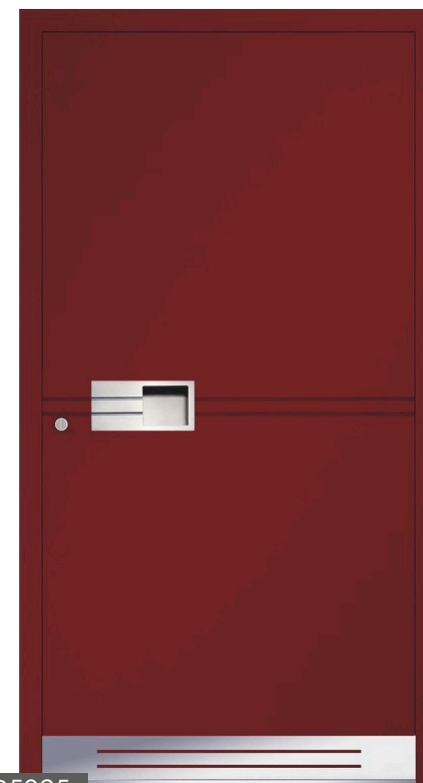

P5025

- Klamka wew: dzielony szyld Inox
- Zamek: wielopunktowy AV3 Winkhaus
- Kolor: RAL 3004 struktura
- Panel: nakładkowy
- Aplikacje: frezowania
- Antaba: Pw19*

***element dodatkowy**

- standardowo antaba P10 o długości 1000mm
- standardowo szyba satinovo/float

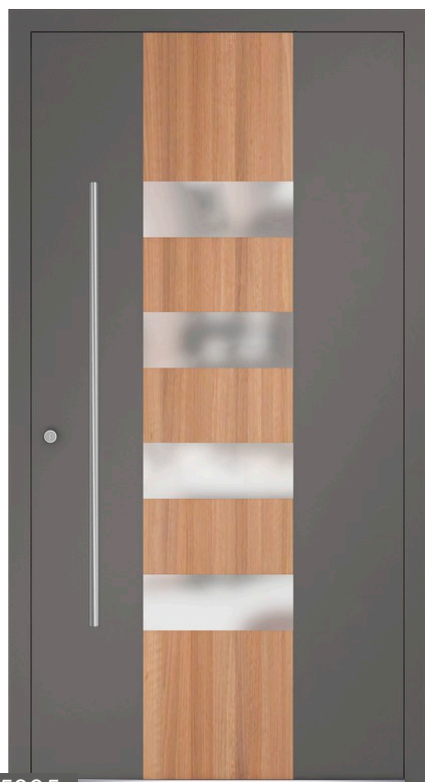

P5005

- Klamka wew: dzielony szyld Inox
- Zamek: wielopunktowy AV3 Winkhaus
- Kolor: RAL 9007 struktura
- Szklenie: pakiet 4 szybowy piaskowany
- Panel: nakładkowy
- Aplikacje: drewnopodobne zlicowane
- Antaba: P10 1200mm*



P5019

- Klamka wew: dzielony szyld Inox
- Zamek: wielopunktowy AV3 Winkhaus
- Kolor: RAL 7001 struktura
- Szklenie: pakiet 4 szybowy piaskowany, przezroczyste paski*
- Panel: nakładkowy
- Antaba: P10 800mm*

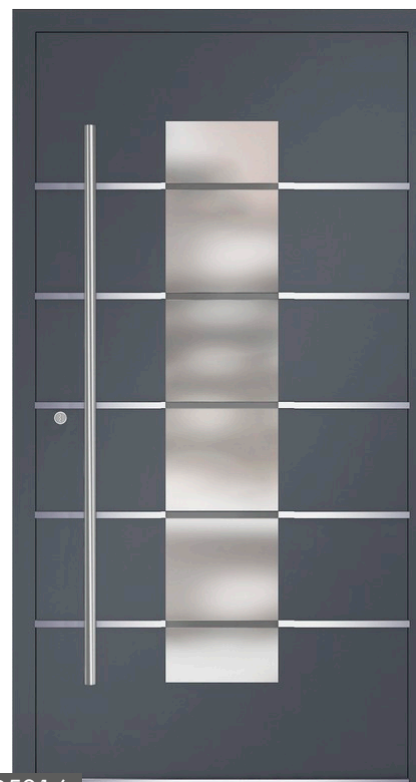

P5016

- Klamka wew: dzielony szyld Inox
- Zamek: wielopunktowy AV3 Winkhaus
- Kolor: Antracyt 7016 struktura
- Szklenie: pakiet 4 szybowy piaskowany, przezroczyste paski*
- Panel: nakładkowy
- Aplikacje: stal nierdzewna zlicowane
- Antaba: P10 1600mm*



P5023

- Klamka wew: dzielony szyld Inox
- Zamek: wielopunktowy AV3 Winkhaus
- Kolor: Antracyt 7016 struktura
- Szklenie: pakiet 4 szybowy (satinovo)
- Panel: nakładkowy
- Aplikacje: frezowania
- Antaba: PZ31*



P5024

- Klamka wew: dzielony szyld Inox
- Zamek: wielopunktowy AV3 Winkhaus
- Kolor: RAL 7001 struktura
- Szklenie: pakiet 4 szybowy (satinovo)
- Panel: nakładkowy
- Aplikacje: frezowania
- Antaba: Pw21*



P5002

- Klamka wew: dzielony szyld Inox
- Zamek: wielopunktowy AV3 Winkhaus
- Kolor: RAL 7001 struktura
- Panel: nakładkowy
- Aplikacje: stal nierdzewna zlicowane
- Antaba: Pz77*



P5012

- Klamka wew: dzielony szyld Inox
- Zamek: wielopunktowy AV3 Winkhaus
- Kolor: RAL 7001 struktura
- Panel: nakładkowy
- Aplikacje: stal nierdzewna zlicowane + frez
- Antaba: Pz82*



P5017

- Klamka wew: dzielony szyld Inox
- Zamek: wielopunktowy AV3 Winkhaus
- Kolor: RAL 3004 struktura
- Panel: nakładkowy
- Aplikacje: stal nierdzewna zlicowane
- Antaba: Pw72*

***element dodatkowy**

-standardowo antaba P10 o długości 1000mm
-standardowo szyba satinovo/float



P5003

- Klamka wew: dzielony szyld Inox
- Zamek: wielopunktowy AV3 Winkhaus
- Kolor: RAL 9007 struktura
- Panel: nakładkowy
- Aplikacje: drewnopodobne zlicowane
- Antaba: PW72*



P5029

- Klamka wew: dzielony szyld Inox
- Zamek: wielopunktowy AV3 Winkhaus
- Kolor: RAL 9007 struktura
- Panel: nakładkowy
- Aplikacje: drewnopodobne zlicowane
- Antaba: Pw58*



P5018

- Klamka wew: dzielony szyld Inox
- Zamek: wielopunktowy AV3 Winkhaus
- Kolor: Antracyt 7016 struktura
- Panel: nakładkowy
- Aplikacje: stal nierdzewna zlicowane
- Antaba: PW10*



P5042

- Klamka wew: dzielony szyld Inox
- Zamek: wielopunktowy AV3 Winkhaus
- Kolor: RAL 9007 struktura
- Szklenie: pakiet 4 szybowy piaskowany naklejone kolorowe szklane aplikacje
- Panel: nakładkowy
- Antaba: P10 1200mm*



P5040

- Klamka wew: dzielony szyld Inox
- Zamek: wielopunktowy AV3 Winkhaus
- Kolor: Antracyt 7016 struktura
- Szklenie: pakiet 4 szybowy (satinovo)
- Panel: nakładkowy
- Aplikacje: stal nierdzewna zlicowane + frez
- Antaba: P10B 800mm*



P5032

- Klamka wew: dzielony szyld Inox
- Zamek: wielopunktowy AV3 Winkhaus
- Kolor: Antracyt 7016 struktura
- Szklenie: pakiet 4 szybowy (satinovo)
- Panel: nakładkowy
- Aplikacje: frezowania
- Antaba: P10 1200mm*



P5045

- Klamka wew: dzielony szyld Inox
- Zamek: wielopunktowy AV3 Winkhaus
- Kolor: Antracyt 7016 struktura
- Szklenie: pakiet 4 szybowy (satinovo)
- Panel: nakładkowy
- Aplikacje: stal nierdzewna zlicowane
- Antaba: P10 1000mm

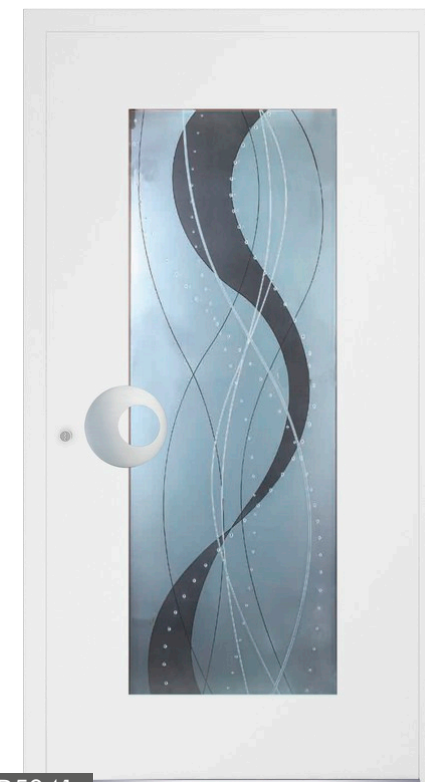

P5041

- Klamka wew: dzielony szyld Inox
- Zamek: wielopunktowy AV3 Winkhaus
- Kolor: RAL 9010 struktura
- Szklenie: pakiet 4 szybowy piaskowany wklejone oryginalne kryształy Swarovskiego
- Panel: nakładkowy
- Antaba: PZ29*

***element dodatkowy**

- standardowo antaba P10 o długości 1000mm
- standardowo szyba satinovo/float

DOSKONAŁA IZOLACJA

Skrzydło o grubości 95mm
Wypełnienie poliuretanową pianką



NIEPOWTARZALNA ESTETYKA

Panel odporny na działanie wody i promienie UV

12b

Standardowa kolorystyka

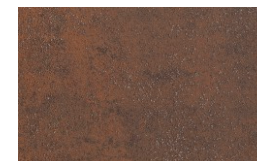

Art-Corten



Art-Steel

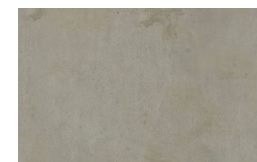

Art-Stone

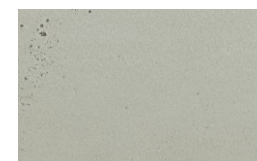

Art-Beton



Art-beton Relief

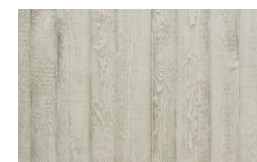

Art-Beton Formwork



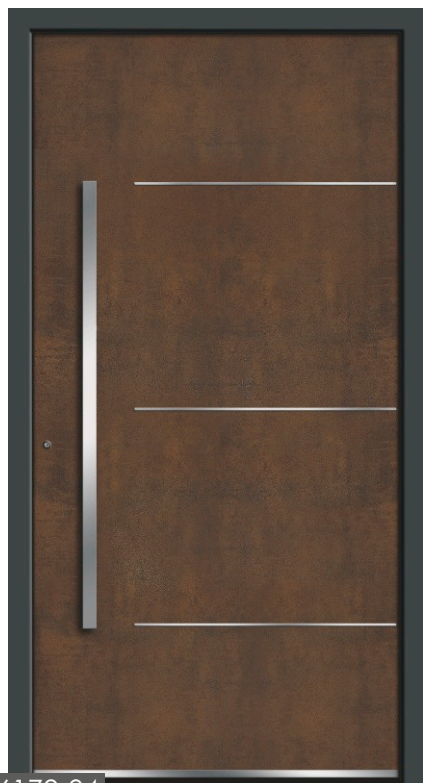

E6172-84

- Klamka wew: dzielony szyld Inox
- Zamek: wielopunktowy AV3 Winkhaus
- Kolor: Art-Corten / rama DB 703
- Panel: nakładkowy
- Aplikacje: stal nierdzewna
- Antaba: 1042-13 1200mm

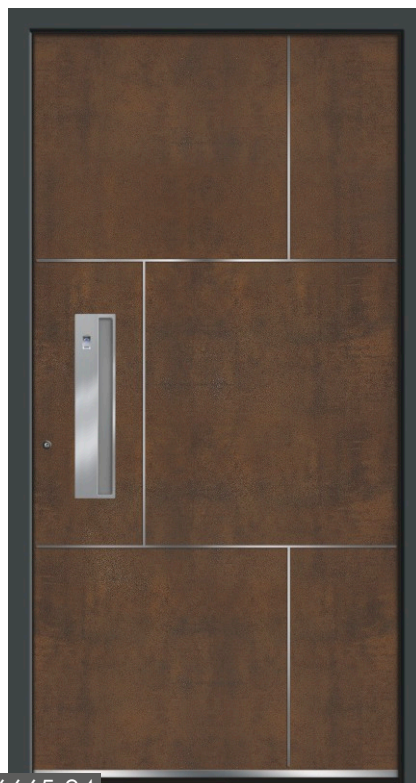

E6665-84

- Klamka wew: dzielony szyld Inox
- Zamek: wielopunktowy AV3 Winkhaus
- Kolor: Art-Corten / rama DB 703
- Panel: nakładkowy
- Aplikacje: stal nierdzewna
- Pochwyty wpuszczany: V106 500mm

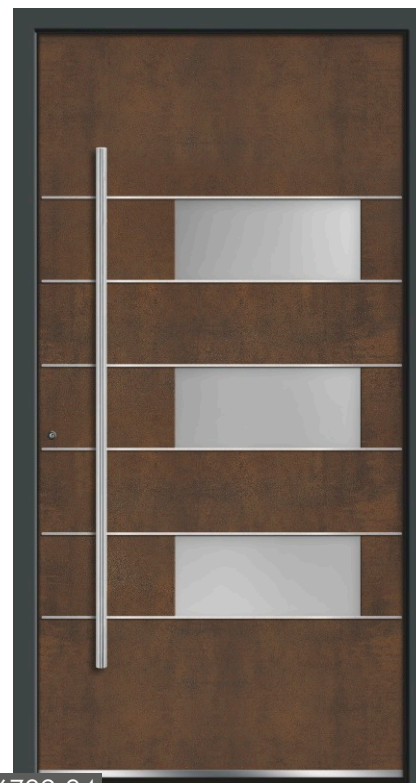

E6782-84

- Klamka wew: dzielony szyld Inox
- Zamek: wielopunktowy AV3 Winkhaus
- Kolor: Art-Corten / rama DB 703
- Szklenie: pakiet 4 szybowy (satinovo)
- Panel: nakładkowy
- Aplikacje: stal nierdzewna
- Antaba: 1044-13 1600mm

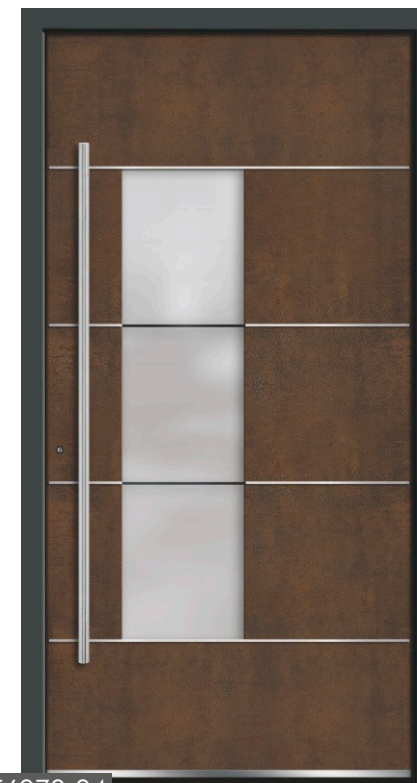

E6878-84

- Klamka wew: dzielony szyld Inox
- Zamek: wielopunktowy AV3 Winkhaus
- Kolor: Art-Corten / rama DB 703
- Szklenie: pakiet 4 szybowy (satinovo)
- Panel: nakładkowy
- Aplikacje: stal nierdzewna
- Antaba: 1044-13 1600mm



E6878-85

- Klamka wew: dzielony szyld Inox
- Zamek: wielopunktowy AV3 Winkhaus
- Kolor: Art-Steel / rama DB 703
- Szklenie: pakiet 4 szybowy (satinowo)
- Panel: nakładkowy
- Aplikacje: stal nierdzewna
- Antaba: 9027-13 1400mm



E6789-85

- Klamka wew: dzielony szyld Inox
- Zamek: wielopunktowy AV3 Winkhaus
- Kolor: Art-Steel / rama DB 703
- Szklenie: pakiet 4 szybowy (satinowo)
- Panel: nakładkowy
- Antaba: 9028-13 1600mm



E6792-85

- Klamka wew: dzielony szyld Inox
- Zamek: wielopunktowy AV3 Winkhaus
- Kolor: Art-Steel / rama DB 703
- Panel: nakładkowy
- Antaba: 9027-13 600mm



E6791-85

- Klamka wew: dzielony szyld Inox
- Zamek: wielopunktowy AV3 Winkhaus
- Kolor: Art-Steel / rama DB 703
- Panel: nakładkowy
- Antaba: 9028-13 1600mm



E6497-83

- Klamka wew: dzielony szyld Inox
- Zamek: wielopunktowy AV3 Winkhaus
- Kolor: Art-Beton / rama DB 703
- Panel: nakładkowy
- Aplikacje: stal nierdzewna
- Antaba: V107 1400mm



E6173-83

- Klamka wew: dzielony szyld Inox
- Zamek: wielopunktowy AV3 Winkhaus
- Kolor: Art-Beton / rama DB 703
- Szklenie: pakiet 4 szybowy (satinovo)
- Panel: nakładkowy
- Aplikacje: stal nierdzewna
- Antaba: 1044-13 1600mm



E6146-83

- Klamka wew: dzielony szyld Inox
- Zamek: wielopunktowy AV3 Winkhaus
- Kolor: Art-Beton relief / rama DB 703
- Panel: nakładkowy
- Antaba: 9023-13 600mm



E6147-83

- Klamka wew: dzielony szyld Inox
- Zamek: wielopunktowy AV3 Winkhaus
- Kolor: Art-Beton relief / rama DB 703
- Panel: nakładkowy
- Antaba: 1044-13 1600mm

Szkło Dekoracyjne



Elektroniczna kontrola dostępu

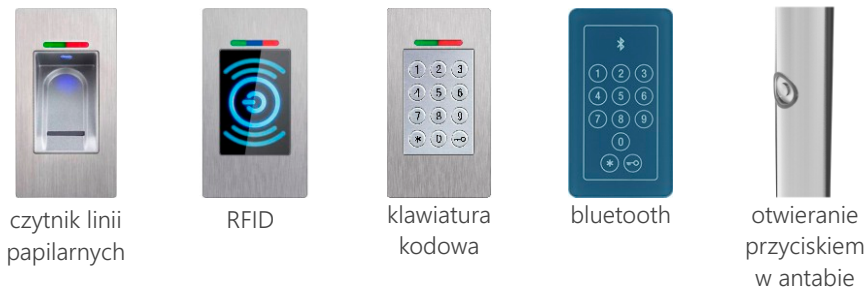

Pochwyty rurowe

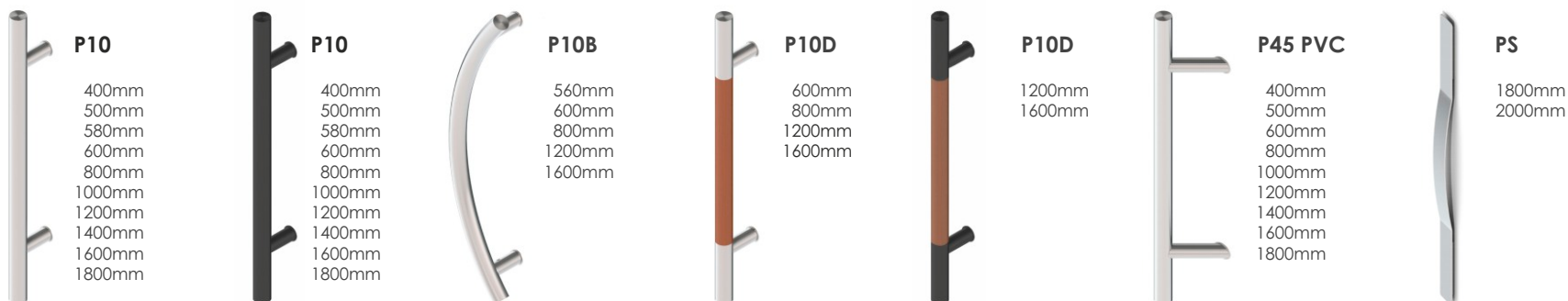

Pochwyty kwadratowe



Pochwyty wpuszczane



DRZWI ALUMINIOWE

DRZWI PVC

zawiasy 3-skrzydłkowe

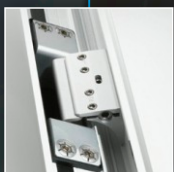
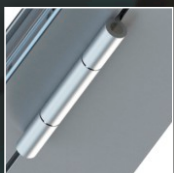

zawiasy ukryte*

próg termiczny

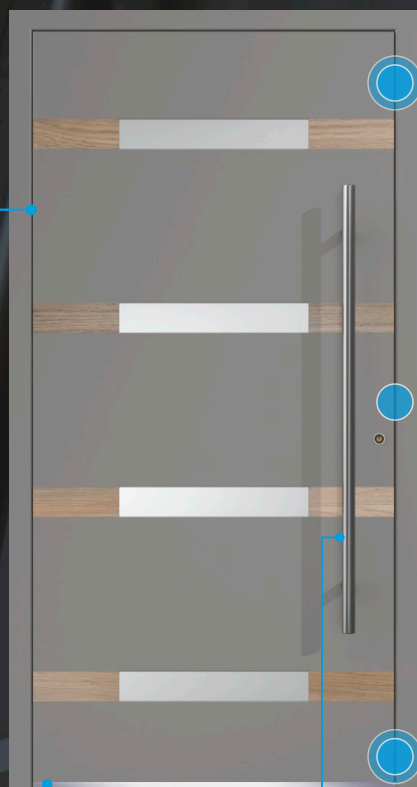

zasuwница av3

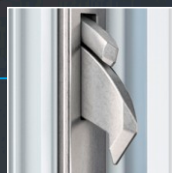

zapadka dzień/noc*

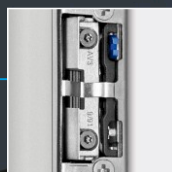

klamka

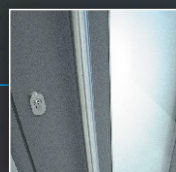

antaba

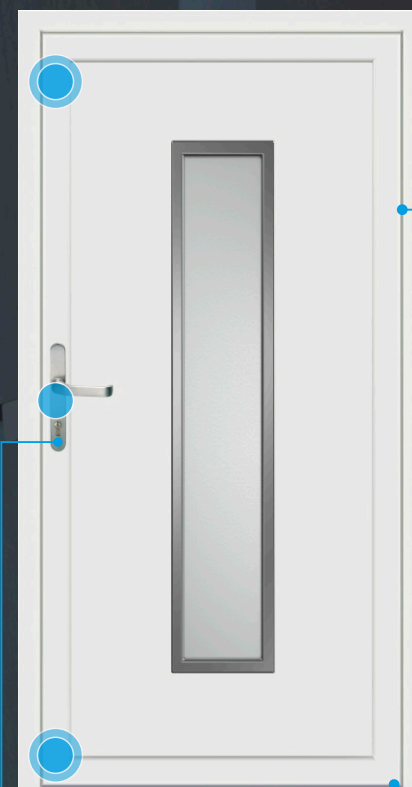

zawiasy sumo



zawiasy rolkowe*

próg termiczny

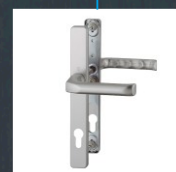

klamka

Drzwi dla wymagających...

*element dodatkowy lista dopłat



PAGEN Sp. z o.o.
32-864 Gnojnik 699
+48 14 63 93 116
kontakt@pagen.pl
www.pagen.pl